

HILTI

PMA 31-G

Slovenščina



1 Informacije o dokumentaciji



1.1 O tej dokumentaciji

- Pred začetkom uporabe preberite to dokumentacijo. To je pogoj za varno delo in nemoteno uporabo.
- Upoštevajte varnostna navodila in opozorila v tej dokumentaciji in na izdelku.
- Navodila za uporabo vedno hranite ob izdelku in vedno priložite ta navodila, če izdelek posredujete drugim osebam.

1.2 Legenda



1.2.1 Opozorila

Opozorila opozarjajo na nevarnosti pri delu z izdelkom. Naslednja opozorila se uporabljajo v kombinaciji s simbolom:

	NEVARNOST! Za neposredno grozečo nevarnost, ki lahko pripelje do težjih telesnih poškodb ali do smrti.
	OPOZORILO! Za morebitno grozečo nevarnost, ki lahko povzroči težke telesne poškodbe ali smrt.
	PREVIDNO! Označuje možno nevarno situacijo, ki lahko pripelje do lažjih telesnih poškodb ali materialne škode.



1.2.2 Simboli v dokumentaciji

V navodilih za uporabo se pojavljajo naslednji simboli:

	Pred uporabo preberite navodila za uporabo
	Navodila za uporabo in druge uporabne informacije

1.2.3 Simboli na slikah

Na slikah so uporabljeni naslednji simboli:

	Te številke označujejo slike na začetku teh navodil.
3	Oštevilčenje na slikah prikazuje postopek po korakih in se lahko razlikuje od delovnih korakov v besedilu.
	Na sliki Pregled so uporabljene številke položajev, ki se nanašajo na številke v legendi poglavja Pregled izdelka .
	Ta znak opozarja, da morate biti pri uporabi izdelka še posebej pozorni.

1.3 Informacije o izdelku

Izdelki **Hilti** so namenjeni profesionalnim uporabnikom; uporablja, vzdržuje in servisira jih lahko le pooblaščen in izšolano osebeje. To osebeje je treba dodatno poučiti o nevarnostih, ki se pojavljajo pri delu. Izdelek in njegovi pripomočki so lahko nevarni, če jih nepravilno uporablja nestrokovno osebeje, in če se uporabljajo v nasprotju z namembnostjo.

Tipska oznaka in serijska številka sta navedeni na tipski ploščici.

- ▶ Serijsko številko prepisite v naslednjo preglednico. Podatke o izdelku potrebujete v primeru morebitnih vprašanj za našega zastopnika ali servis.

Informacije o izdelku

Multilinjski laser	PMA 31G
Generacija	02
Serijska št.	

2 Varnost

2.1 Splošni varnostni ukrepi

- ▶ Pred uporabo napravo pregledajte. Če je naprava poškodovana, jo naj popravijo pri servisni službi **Hilti**.
- ▶ Prepovedano je onesposobljenje varnostnih elementov in odstranjevanje ploščic z navodili in opozorili.

- ▶ Po padcu naprave z velike višine je treba preveriti njeno delovanje.
- ▶ V izogib napačnim meritvam mora biti polje sprejema vedno čisto.
- ▶ Z napravo ravnajte skrbno.
- ▶ Pustite napravo, da se posuši, preden jo pospravite in shranite.

2.2 Električna varnost

- ▶ Baterije shranjujte zunaj dosega otrok.
- ▶ Baterij ne pregrevajte in jih ne izpostavljajte ognju. Baterije lahko eksplodirajo in sproščajo toksične snovi.
- ▶ Baterij ne polnite.
- ▶ Baterij ne prispajkajte v napravo.
- ▶ Baterij ne praznite s kratkim stikom. Baterije se lahko pregrejejo in povzročijo požar.
- ▶ Baterij ne odpirajte in jih ne izpostavljajte prekomernim mehanskim obremenitvam.

2.3 Elektromagnetna združljivost

Čeprav naprava izpolnjuje stroge zahteve zadevnih direktiv, podjetje **Hilti** ne more izključiti možnosti, da lahko pride do motenj v delovanju naprave zaradi močnih sevanj, kar lahko privede do izpada delovanja naprave. V takšnem primeru in v primeru drugih negotovosti opravite kontrolne meritve. **Hilti** prav tako ne more izključiti možnosti motenj drugih naprav (npr. letalskih navigacijskih naprav).

OPOZORILO! Naprava je izdelek razreda A v skladu z EN 55011. Naprava lahko v bivalnem prostoru povzroči motnje pri drugih napravah, ki sprejemajo radijske valove. V tem primeru se lahko od upravitelja zahteva, da sprejme primerne ukrepe.

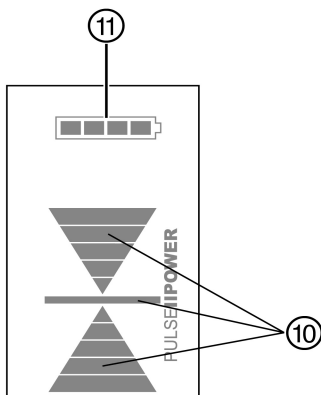
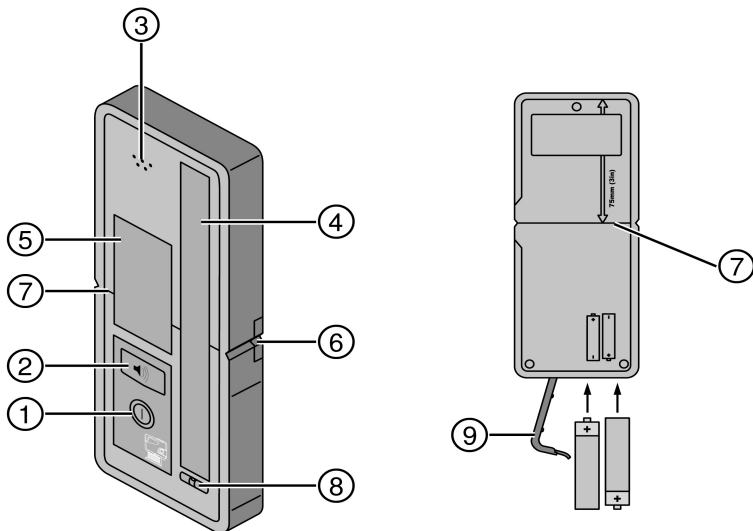

- | | |
|---|---|
| ① Tipka za vklop/izklop | ⑦ Referenčna ravnina |
| ② Tipka za nastavitve akustičnega signala | ⑧ Libela za niveliranje |
| ③ Izstopna odprtina za zvočni signal | ⑨ Pokrov za baterije |
| ④ Sprejemno polje | ⑩ Prikaz položaja sprejemnika glede na lasersko ravnino |
| ⑤ Prikazovalnik | ⑪ Indikator stanja baterij |
| ⑥ Označevalna zarezka | |

3.2 Namenska uporaba

Izdelek je namenjen zaznavanju laserskih žarkov pri linijskem laserju PM 2-LG in PM 40-MG.

Naprave in njeni pripomočki so lahko nevarni, če jih nepravilno uporablja nestrokovno osebje in če se uporabljajo v nasprotju z namembnostjo.

Naprave na noben način ne smete spreminjati.

Upoštevajte navodila za delo, nego in vzdrževanje, ki so podana v teh navodilih za uporabo.

Upoštevajte vplive okolice. Naprave ne uporabljajte tam, kjer obstaja nevarnost nastanka požara ali eksplozije.

3.3 Obseg dobave:

- 1 Laserski sprejemnik
- 1 navodila za uporabo
- 2 baterije
- 1 certifikat proizvajalca

4 Tehnični podatki

4.1 Tehnični podatki

Delovno območje	2 m ...30 m
Območje prikaza laserske ravnine (10 m)	±1 mm (± 0,4 in)
Okno sprejemnega območja	120 mm (5 in)
Prikaz središča od zgornjega roba ohišja	75 mm (3 in)
Avtomatski izklop sprejemnika	Brez zaznavanja: 30 min
Dimenzije	160 mm X 67 mm X 27 mm (6,5" X 2,6" X 0,9")
Teža (vključno z baterijo)	0,25 kg (0,6 lbs)
Napajanje	2 bateriji AA
Delovna temperatura	-20... +50 °C (-4 do 122 °F)
Temperatura skladiščenja	-30... +60 °C (-22 do 140 °F)
Stopnja zaščite	IP 56, v skladu z IEC 529

5 Uporaba

5.1 Vklop in izklop

- ▶ Za vklop oziroma izklop naprave pritisnite tipko za vklop/izklop.

5.2 Delo s sprejemnikom

- ▶ Sprejemnik PMA 31 G je mogoče uporabljati na razdaljah do 35 m (115 ft) od naprave. Prikaz laserskega žarka se izvaja optično in zvočno.

5.3 Delo z vodoravno linijo

- ▶ Podržite sprejemnik PMA 31 G proti laserskemu žarku, tako da bo okno sprejemnika pravokotno na ravnino žarka.



Nasvet

Če okno sprejemnika ni pravokotno na ravnino žarka, lahko pride do napačnih rezultatov meritev.

5.4 Delo z navpično linijo

1. Prepričajte se, ali je navpična linija projicirana pravokotno na steno (oz. na površino detektorja).



Nasvet

Če navpična linija ni projicirana pravokotno na steno oz. na površino detektorja, lahko pride do napačnih rezultatov meritev.

2. S tipko za vklop/izklop vklopite sprejemnik PMA 31 G.
3. Podržite sprejemnik PMA 31 G proti laserskemu žarku, tako da bo okno sprejemnika pravokotno na ravnino žarka.



Nasvet

Če okno sprejemnika ni pravokotno na ravnino žarka, lahko pride do napačnih rezultatov meritev.

5.5 Nastavitev glasnosti

- ▶ Izberite želeno glasnost s pomočjo tipke za nastavitev akustičnega signala.

5.6 Čiščenje in sušenje

- ▶ Odpihnite prah s površine.
- ▶ Prikazovalnih polj oz. okna sprejemnika se ne dotikajte s prsti.
- ▶ Napravo čistite samo s čisto, mehko krpo. Po potrebi jo navlažite s čistim alkoholom ali z vodo.
- ▶ Pri shranjevanju opreme upoštevajte temperature meje, zlasti pozimi in poleti, če puščate opremo v vozilu (-30 °C do +60 °C) (-22 °F do 140 °F).

5.7 Služba za umerjanje Hilti

Priporočamo vam, da napravo redno pregleduje služba za umerjanje **Hilti**. Ta vam lahko zagotovi zanesljivost v skladu s standardi in zakonskimi zahtevami.

Služba za umerjanje **Hilti** vam je na razpolago v vsakem trenutku; priporočamo pa vam, da napravo umerite vsaj enkrat letno.

V okviru storitve umerjanja **Hilti** dobite potrdilo, da specifikacija pregledane naprave na dan preizkusa ustreza tehničnim podatkom v navodilih za uporabo.

V primeru odstopanj od podatkov proizvajalca je treba rabljene merilne naprave ponovno nastaviti.

Po opravljenem pregledu in umerjanju se naprava opremi z nalepko o umerjanju; s certifikatom o umerjanju pa se pisno potrdi, da naprava deluje znotraj meja, podanih s strani proizvajalca.

Podjetja, ki so certificirana po ISO 900X, morajo vedno imeti certifikate o umerjanju.

Nadaljnje informacije lahko dobite pri svojem zastopniku za **Hilti**.

6 Transport in skladiščenje

6.1 Transport

- ▶ Za transport ali pošiljanje opreme uporabljajte transportni kovček **Hilti** ali enakovredno embalažo.



Nasvet

Pred pošiljanjem naprave baterije izolirajte ali pa jih odstranite iz naprave.

6.2 Skladiščenje

- ▶ Če je aparat vlažen, ga vzemite iz kovčka.
- ▶ Naprava, kovček in pribor posušite (pri največ 63 °C oziroma 145 °F) in očistite.
- ▶ Opremo pospravite šele, ko je popolnoma suha, nato jo shranite.
- ▶ Po daljšem skladiščenju ali daljšem prevozu opreme pred uporabo izdelka opravite kontrolne meritve.

6.3 Transport in skladiščenje akumulatorskih orodij

Transport



PREVIDNO

Nenamerna vklop med transportom. Pri nameščenih akumulatorskih baterijah se lahko orodje med transportom nenadzorovano vklopi, pri čemer se poškoduje.

- ▶ Orodje vedno transportirajte brez akumulatorskih baterij.

- ▶ Odstranite akumulatorski bateriji.
- ▶ Orodje in akumulatorske baterije zapakirajte ločeno za prevoz.
- ▶ Akumulatorske baterije nikoli ne prevažajte nezaščitene med drugimi predmeti.
- ▶ Pred uporabo orodja in akumulatorskih baterij po daljšem prevozu najprej preverite, ali je morda prišlo do kakšnih poškodb.

Skladiščenje



PREVIDNO

Nenamerna poškodba zaradi okvarjenih akumulatorskih baterij. Če iz akumulatorskih baterij izteče tekočina, lahko pride do poškodb orodja.

- ▶ Orodje vedno skladiščite brez akumulatorskih baterij.

- ▶ Orodje in akumulatorske baterije hranite na hladnem in suhem mestu.
- ▶ Akumulatorskih baterij ne puščajte na soncu, na ogrevalnih telesih ali za steklenimi površinami.
- ▶ Orodje in akumulatorske baterije skladiščite izven dosega otrok ter nepooblaščenih oseb.
- ▶ Pred uporabo orodja in akumulatorskih baterij po daljšem skladiščenju najprej preverite, ali je morda prišlo do kakšnih poškodb.

7 Odstranjevanje

 Orodja **Hilti** so pretežno izdelana iz materialov, ki jih je mogoče znova uporabiti. Pogoj za ponovno uporabo materialov je ustrezno razvrščanje materiala. V mnogih državah servisi **Hilti** prevzamejo vaše odsluženo orodje. O tem se pozanimajte pri servisni službi **Hilti** ali svojem prodajnem svetovalcu.



- ▶ Električnega aparata ne odstranjujte s hišnimi odpadki!

8 Garancija proizvajalca naprave

- ▶ Prosimo, da se v primeru vprašanj obrnete na svojega lokalnega partnerja **Hilti**.

9 Izjava o skladnosti

Z izključno odgovornostjo izjavljamo, da ta izdelek ustreza veljavnim direktivam in standardom. Izdelek je bil testiran in odobren skupaj z združljivim izdelki.

10 FCC opozorilo (velja v ZDA) / IC opozorilo (velja v Kanadi)

Izdelek je bil izdelan v skladu s 15. členom določil FCC in CAN ICES-3 (B) / NMB-3 (B). Za zagon morata biti izpolnjena naslednja pogoja:

1. Naprava ne sme oddajati škodljivega sevanja.
2. Naprava mora biti odporna na vsa sevanja – tudi na sevanja, ki povzročajo nezaželene operacije.



Nasvet

Zaradi sprememb ali modifikacij, ki niso izrecno dovoljene s strani družbe **Hilti**, lahko uporabniku preneha pravica do uporabe naprave.



Hilti Corporation

LI-9494 Schaan

Tel.: +423/234 21 11

Fax: +423/234 29 65

www.hilti.com

Hilti = registered trademark of Hilti Corp., Schaan



20170331