

TE 704

**Bedienungsanleitung
Operating instructions**

2– 4

5– 7

Sicherheitshinweise

Achtung: Beim Gebrauch von Elektrowerkzeugen sind zum Schutz gegen elektrischen Schlag, Verletzungs- und Brandgefahr, folgende grundsätzlichen Sicherheitsmassnahmen immer zu beachten.

Lesen und beachten Sie diese Hinweise, bevor Sie das Gerät benutzen.

1 Halten Sie Ihren Arbeitsbereich in Ordnung. Unordnung im Arbeitsbereich birgt Unfallgefahr.

2 Berücksichtigen Sie Umgebungseinflüsse. Setzen Sie Elektrowerkzeuge nicht dem Regen aus. Benützen Sie Elektrowerkzeuge nicht in feuchter oder nasser Umgebung. Sorgen Sie für gute Beleuchtung. Benützen Sie Elektrowerkzeuge nicht in der Nähe von brennenden Flüssigkeiten oder Gasen.

3 Schützen Sie sich vor elektrischem Schlag. Vermeiden Sie Körperberührung mit geerdeten Teilen, z. B. Rohre, Heizkörper, Herde, Kühlschränke.

4 Halten Sie Kinder fern. Lassen Sie andere Personen nicht das Werkzeug oder Kabel berühren, halten Sie sie von Ihrem Arbeitsbereich fern.

5 Bewahren Sie Ihre Elektrowerkzeuge sicher auf. Unbenutzte Werkzeuge sollen in trockenen, verschlossenen Orten und ausser Reichweite von Kindern aufbewahrt werden.

6 Überlasten Sie Ihr Elektrowerkzeug nicht. Sie arbeiten besser und sicherer im angegebenen Leistungsbereich.

7 Benützen Sie das richtige Elektrowerkzeug. Verwenden Sie keine leistungsschwachen Werkzeuge oder Vorsatzgeräte für schwere Belastungen. Benützen Sie Werkzeuge nicht für Zwecke und Arbeiten, wofür sie nicht bestimmt sind, z. B. benützen Sie keine Handkreissäge, um Bäume zu fällen oder Äste zu schneiden.

8 Tragen Sie geeignete Arbeitskleidung. Tragen Sie keine weite Kleidung oder Schmuck. Sie können von beweglichen Teilen erfasst werden. Bei Arbeiten im Freien sind Gummihandschuhe und rutschfestes Schuhwerk empfehlenswert. Tragen Sie bei langen Haaren ein Haarnetz.

9 Benützen Sie eine Schutzbrille. Verwenden Sie auch Atemmasken bei stauberzeugenden Arbeiten.

10 Keine Zweckentfremdung des Kabels. Tragen Sie das Werkzeug nicht am Kabel und benützen Sie es nicht, um den Stecker aus der Steckdose zu ziehen. Schützen Sie das Kabel vor Hitze, Öl und scharfen Kanten.

11 Sichern Sie das Werkstück. Benützen Sie Spannvorrichtungen oder Schraubstock, um das Werkstück festzuhalten. Es ist damit sicherer gehalten als mit Ihrer Hand und es ermöglicht die Bedienung der Maschine mit beiden Händen.

12 Beugen Sie sich nicht zu weit darüber. Vermeiden Sie abnormale Körperhaltung. Sorgen Sie für sicheren Stand und halten Sie jederzeit das Gleichgewicht.

13 Pflegen Sie Ihre Werkzeuge mit Sorgfalt. Halten Sie Ihre Werkzeuge scharf und sau-

ber, um besser und sicherer arbeiten zu können. Befolgen Sie die Wartungsvorschriften und die Hinweise eines Werkzeugwechsels. Kontrollieren Sie regelmässig das Kabel und lassen Sie es bei Beschädigung von einem anerkannten Fachmann erneuern. Kontrollieren Sie Verlängerungskabel regelmässig und ersetzen Sie sie, falls beschädigt. Halten Sie Handgriffe trocken und frei von Öl und Fett.

14 Ziehen Sie den Netzstecker. Bei Nichtgebrauch vor der Wartung und beim Werkzeugwechsel, wie z. B. Sägeblatt, Bohrer und Maschinenwerkzeugen aller Art.

15 Lassen Sie keine Werkzeugschlüssel stecken. Überprüfen Sie vor dem Einschalten, dass die Schlüssel und Einstellwerkzeuge entfernt sind.

16 Vermeiden Sie unbeabsichtigten Anlauf. Tragen Sie keine an das Stromnetz angeschlossene Werkzeuge mit dem Finger am Schalter. Vergewissern Sie sich, dass der Schalter beim Anschluss an das Stromnetz ausgeschaltet ist.

17 Verlängerungskabel im Freien. Verwenden Sie nur dafür zugelassene und entsprechend gekennzeichnete Verlängerungskabel im Freien.

18 Seien Sie stets aufmerksam. Beobachten Sie Ihre Arbeit. Gehen Sie vernünftig vor, verwenden Sie das Werkzeug nicht, wenn Sie unkonzentriert sind.

19 Kontrollieren Sie Ihr Gerät auf Beschädigungen. Vor weiterem Gebrauch des Werkzeugs müssen Sie Schutzeinrichtungen oder beschädigte Teile sorgfältig auf ihre einwandfreie und bestimmungsgemässe Funktion

überprüfen. Überprüfen Sie, ob die Funktion beweglicher Teile in Ordnung ist, ob sie nicht klemmen, ob keine Teile gebrochen sind, ob sämtliche anderen Teile einwandfrei, richtig montiert und alle anderen Bedingungen, die den Betrieb des Gerätes beeinflussen können, stimmen. Beschädigte Schutzvorrichtungen und Teile sollen sachgemäss durch eine Kundendienstwerkstatt repariert oder ausgetauscht werden, soweit nichts anderes in den Betriebsanleitungen angegeben ist. Beschädigte Schalter müssen bei einer Kundendienstwerkstatt ersetzt werden. Benutzen Sie keine Werkzeuge, bei denen sich der Schalter nicht ein- und ausschalten lässt.

20 Achtung: Zu Ihrer eigenen Sicherheit benützen Sie nur Zubehör und Zusatzgeräte, die in der Bedienungsanleitung angegeben sind oder im jeweiligen Katalog angeboten werden. Der Gebrauch anderer als der in der Betriebsanleitung oder im Katalog empfohlener Einsatzwerkzeuge oder Zubehöre kann eine persönliche Verletzungsgefahr für Sie bedeuten.

21 Reparaturen nur vom Elektrofachmann. Dieses Elektrowerkzeug entspricht den einschlägigen Sicherheitsbestimmungen. Reparaturen dürfen nur von einer Elektrofachkraft ausgeführt werden, anderenfalls können Unfälle für den Betreiber entstehen.

22 Schliessen Sie die Staubabsaug-Einrichtung an. Wenn Vorrichtungen zum Anschluss von Staubabzugs- und auffangeinrichtungen vorhanden sind, überzeugen Sie sich, dass diese angeschlossen und richtig genutzt werden.

Bewahren Sie diese Hinweise sorgfältig auf.

Hilti Meisselhammer TE 704

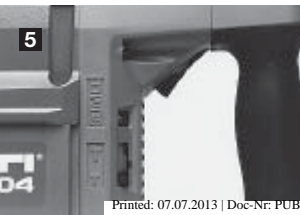
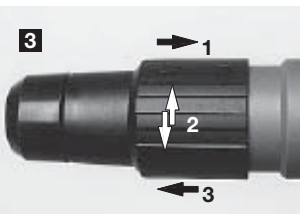
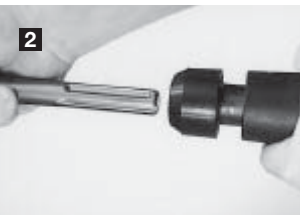
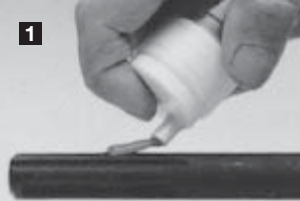

Mitgeliefertes Maschinenzubehör:

Koffer, Putzlappen, Hilti Werkzeug-Fett, Bedienungsanleitung



Gehörschutz tragen



Sicherheits-Hand-
schuhe tragen



Schutzbrille tragen

Technische Daten

Aufgenommene Leistung:	1030 W
Spannung (Versionen):	100 V, 110 V, 115 V, 230 V, 240 V
Aufgenommener Strom:	11 A, 10 A, 5 A
Frequenz:	50–60 Hz
Maschinengewicht:	6,5 kg
Abmessungen:	515x215x115 mm
Schlagzahl bei Belastung:	1940 / 2740 Schl./min.
Einzelschlagenergie:	4,3 Joule / 8,5 Joule
Meisselleistung in Beton mittlerer Härte:	Standardmeissel SM36 – 500 cm ³ /min.
Meisselwerkzeuge:	Spitz-, Flach-, Spat-, Breitspat-, Hohl-, Kanalmeissel (schmal, breit) mit Gleiter in Standardausführung
Werkzeugaufnahme:	TE-Y

Meisselschneiden-Einstellung in 18 Positionen

Dauergeschmied

Schwenkbarer Seitengriff

Ein-/Ausschalter für permanenten Betrieb

Elektronische Drehzahlregulierung zur Komfortverbesserung

Schlagstärkenregulierung zur Leistungsanpassung: max. = 100 %, min. = 50 %

Schutzklasse II (schutzisoliert)

Serviceanzeige mit Lichtsignal

Geräusch und Vibrationswerte

Der Schalleistungspegel des Gerätes liegt unter 108 dB (A)

Schallschutzmassnahmen sind erforderlich.

Die typische bewertete Schwingbeschleunigung beträgt 11 m/s².

Beachten Sie die einschlägigen Vorschriften Ihrer Berufsgenossenschaft und die beiliegenden Sicherheitshinweise.

Technische Änderungen vorbehalten

Verwenden Sie das Produkt in keinem Fall anders, als es diese Bedienungsanleitung vorschreibt.

Vor Inbetriebnahme beachten:

Bei der Arbeit ist das Gerät mit beiden Händen festzuhalten. Auf sicheren Stand muss laufend geachtet werden.

1. Die Netzspannung muss mit der Angabe auf dem Typenschild übereinstimmen.
2. Die Maschine ist schutzisoliert und darf daher **nicht geerdet** werden.
3. Keinen übermäßigen Anpressdruck ausüben – die Abbauleistung wird dadurch nicht erhöht. Maschine lediglich ansetzen und nachführen.

Beachten Sie die beiliegenden Sicherheitshinweise.

Abb. 1: Reinigen der Werkzeuge

Die Werkzeugaufnahme wird nicht vom Schmiersystem der Maschine erfasst. Das Einsteckende sollte daher regelmässig gesäubert und mit Hilti-Werkzeug-Fett **leicht be fettet** werden.

Abb. 4: Seitengriff

In die gewünschte Stellung bringen und fixieren.

Startzeit bei niedrigen Aussentemperaturen:

Verkürzen Sie diese, indem Sie das Werkzeug während des Startens einmal kurz auf dem Untergrund stossen.

Handhabung:

Abb. 2: Meisselwerkzeug einsetzen

Verriegelungshülse zurückziehen, Werkzeug einsetzen und so lange drehen, bis es in die Führungsnuten einrastet. Das Werkzeug gegen den Widerstand der federbelasteten Walzen weiterschieben und die Verriegelungshülse loslassen.

Werkzeugwechsel: Verriegelungshülse nach hinten ziehen, Werkzeug herausnehmen.

Abb. 3: Meisselstellung

Zur Veränderung der Meisselstellung das Gerät in waagrecht oder nach oben gerichtete Position bringen, die Verriegelungshülse in die Endposition zurückziehen, das Werkzeug ist entriegelt (1), Meissel in die gewünschte Stellung drehen (2), loslassen, einrasten (3).

Im entriegelten Zustand kann bei nach unten gerichteter Position das Werkzeug herausfallen.

Abb. 4:

Für eine optimale Arbeitsstellung, Meisselgriff in Drehrichtung und axial verstellen und fixieren.

Abb. 5: Schlagstärkenwahl

Arbeitsleistung einstellen (Symbol \square 100 % oder Symbol \square 50 %).

Arbeitsbeginn:

Ein-/Ausschalter betätigen. Maschine ist betriebsbereit

Service:

Der Meisselhammer hat eine Serviceanzeige. Wenn die Anzeige aufleuchtet Service bei Hilti durchführen. **Bei Nichtbeachtung können teure Folgeschäden auftreten.**

Elektrowerkzeuge müssen den einschlägigen Sicherheitsbestimmungen entsprechen. Der Service darf darum nur von einer Elektrofachkraft ausgeführt werden. Die Verwendung von Hilti Originalteilen gewährleistet die optimale Sicherheit.

Werkzeug-Instandsetzung:

Spitz- und Flachmeissel:

Geringer Schneidverschleiss: Werkzeug vorsichtig – ohne Verfärbung an der Oberfläche – nachschleifen. Wenn erforderlich auch mehrfach.

Hoher Schneidverschleiss: Werkzeug bei ca. 900° C bis 1000° C (hellrot–hellgelbrot) nachschmieden und anschliessend zum Härten auf 1000° C bis 1100° C (hellgelb–gelb) erhitzen. Anschliessend an der Luft abkühlen. Zusätzliches Anlassen ist nicht notwendig.

Formmeissel – Hohl-/Kanal-/Spatmeissel

Geringer Schneidverschleiss: Vorsichtig nachschleifen wie bei Spitz- und Flachmeissel.

Hoher Schneidverschleiss: Werkzeug bei ca. 850° C bis 1050° C (hellrot–hellgelbrot) schmieden. Zum Härten auf 850° C bis 900° C (hellrot) erhitzen und in Öl abschrecken. Anschliessend anlassen bei 200° C bis 300° C.

Nachschleifen:

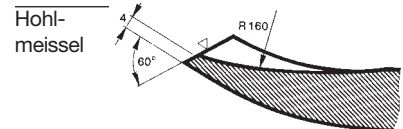
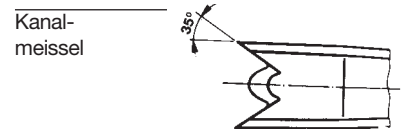
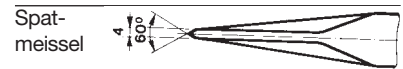
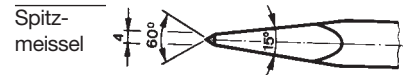

Garantie

Hilti garantiert, dass das gelieferte Gerät frei von Material- oder Fertigungsfehlern ist. Diese Garantie gilt unter der Voraussetzung, dass das Gerät in Übereinstimmung mit der Hilti Bedienungsanleitung richtig eingesetzt und gehandhabt, gepflegt und gereinigt wird, dass alle Garantieansprüche innerhalb von 12 Monaten ab dem Verkaufsdatum (Rechnungsdatum) erfolgen und dass die technische Einheit gewahrt wird, d.h., dass nur Original Hilti Verbrauchsmaterial, Zubehör- und Ersatzteile mit dem Gerät verwendet werden.

Diese Garantie umfasst die kostenlose Reparatur oder den kostenlosen Ersatz der defekten Teile. Teile, die dem normalen Verschleiss unterliegen, fallen nicht unter diese Garantie.

Weitergehende Ansprüche sind ausgeschlossen, soweit nicht zwingende nationale Vorschriften entgegenstehen. Insbesondere haftet Hilti nicht für unmittelbare oder mittelbare, Mangel- oder Mangelfolgeschäden, Verluste oder Kosten im Zusammenhang mit der Verwendung oder wegen der Unmöglichkeit der Verwendung des Gerätes für irgendeinen Zweck. Stillschweigende Zusicherungen für Verwendung oder Eignung für einen bestimmten Zweck werden ausdrücklich ausgeschlossen.

Für Reparatur oder Ersatz sind Gerät und/oder betroffene Teile unverzüglich nach Feststellung des Mangels an die zuständige Hilti Marktorganisation zu senden.

Die vorliegende Garantie umfasst sämtliche Garantieverpflichtungen seitens Hilti und ersetzt alle früheren oder gleichzeitigen Erklärungen, schriftlichen oder mündlichen Vereinbarungen betreffend Garantien.

Safety precautions

Caution: The following fundamental safety precautions must always be observed when using electric tools/machines as protection against electric shock, the risk of injury and fire hazards.

Please read and take note of these precautions before you use the tool/machine.

- 1 Keep your place of work clean and tidy. Disorder where you are working creates a potential risk of accidents.
- 2 Make allowance for influence from the surroundings. Don't expose your electric tools/machines to rain. Don't use electric tools/machines in damp or wet surroundings. Make sure the work area is well lit. Don't use electric tools/machines near inflammable liquids or gases.
- 3 Always protect yourself against electric shock. Never touch grounding (earthing) parts e.g. pipes, radiators, cookers, ovens, refrigerators.
- 4 Keep children away. Don't let other persons touch the electric tool/machine or supply cord. Keep them away from your work area.
- 5 Keep your electric tool/machine in a safe place. Electric tools/machines not in use should be kept in a dry locked-up place out of the reach of children.
- 6 Don't overload your electric tools/machines. You will do your work better and safer in the specified performance/rating range.

7 Always use the right electric tool/machine for the job. Don't use underpowered tools/machines or attachments for heavier duty jobs. Don't use electric tools/machines for work and purposes for which they are not intended, e.g. don't use a hand-held circular saw to cut down trees or cut up branches.

8 Wear suitable clothing. Don't wear loose clothing or jewellery – they could be caught up in moving parts. When working outside, the use of rubber gloves and non-slip shoes is recommended. Wear a helmet or cap if you have long hair.

9 Always wear protective goggles. If work causes dust, wear a mask as well.

10 Don't use the supply cord for any other purpose. Don't carry the electric tool/machine by the supply cord and don't pull the plug out of the socket/receptacle by pulling the supply cord. Protect the cable from heat, oil and sharp edges.

11 Secure the workpiece. Use a clamping device or vice to hold the workpiece. It is secured more reliably in this way than in your hand and you can then hold and operate your electric tool/machine with both hands.

12 Don't bend over too far when working. Avoid an unusual stance. Make sure that you are standing firmly and keep your balance at all times.

13 Take good care of your electric tools/machines. Keep the drill bits, insert tools etc. sharp and clean so that you can do your work better, safer and more reliably. Observe the cleaning and maintenance regulations and

the instructions for changing drill bits, insert tools etc. Check the supply cord regularly and have it renewed by a recognized specialist if it is damaged. Check the extension supply cord regularly and, if it is damaged, replace it. Keep grips and side handles dry and free from oil or grease.

14 Always pull out the plug from the mains if the electric tool/machine is not in use, prior to cleaning and maintenance work and when changing a drill bit, saw blade or insert tools of any kind.

15 Never leave a key in place. Always check before switching on that the key or adjusting tools have been removed.

16 Avoid any unintentional start-up. Never carry a plugged-in electric tool/machine with your finger on the switch. Always make sure that the switch is off when plugging the electric tool/machine into the main electric supply.

17 If an extension supply cord is used outside, only use one which has been approved for the purpose and is correspondingly marked.

18 Be attentive at all times. Keep your eye on your work. Remain in a sensible frame of mind and don't use the electric tool/machine if you cannot concentrate completely.

19 Check your electric tool/machine for damage. You must check the safety devices or damaged parts carefully for perfect functioning in keeping with the intended purpose before using the electric tool/machine further. Check whether the moving parts function properly, whether they aren't sticking, whether

any parts are broken, whether all other parts work properly and are fitted correctly, and make sure that all other conditions which can influence operation and running of the electric tool/machine are as they should be. Damaged guards and protective devices and parts must be repaired properly by an authorized service workshop or replaced provided that nothing else is stated in the operating instructions. Damaged switches must also be replaced in the recognized service workshop. Never use electric tools/machines which cannot be switched on and off by the switch.

20 Caution ! For your own safety's sake, only use accessories and attachments which are specified in the operating instructions or in the respective catalogue. The use of accessories or insert tools or attachments other than those specified in the operating instructions can result in personal injury to you.

21 Only have repairs carried out by recognized electrical specialists. This electric tool/machine complies with respective safety regulations. Repairs may only be carried out by an electrical specialist otherwise an accident hazard for the operator can exist.

22 Connect dust extraction equipment. If devices are provided for the connection of dust extraction and collection facilities ensure these are connected and properly used.

Please keep these safety precautions in a safe place.

Hilti TE 704 breaker

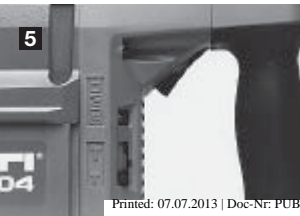
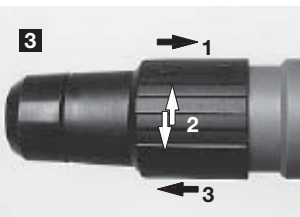
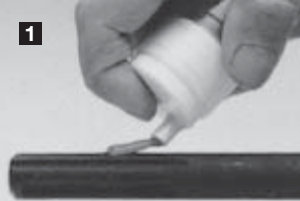

Kit supplied with the machine:

Plastic case, cleaning cloth, Hilti insert tool grease, operating instructions



Always wear ear protectors.



Always wear protective gloves.



Always wear safety glasses.

Technical data

Power input:	1030 W
Voltage (versions):	100 V, 110 V, 115 V, 230 V, 240 V
Current input:	11 A, 10 A, 5 A
Frequency:	50–60 Hz
Machine weight:	6.5 kg
Dimensions:	515×215×115 mm
Hammering speed under load:	1940/2740 blows/min.
Single impact energy:	4.3 joules / 8.5 joules
Chiselling performance in medium-hard concrete:	500 cm ³ /min. with standard SM36 chisel
Chisels:	Pointed, narrow flat, wide flat, extra wide flat, hollow, channel (narrow or wide) scoop, in standard version
Chuck:	TE-Y
Chisel cutting edge adjustment	to 18 positions
Permanent lubrication	
Adjustable side handle	
On/off switch for continuous running	
Electronic r.p.m. regulation for improved operating convenience	
Hammering power regulation:	max. = 100%, min. = 50%
Double insulation, class II	
Service indicator with warning lamp	

Noise and vibration

The sound power level of the machine is less than 108 dB (A)

Wear ear protection.

The typical weighted acceleration is 11 m/s².

The respective regulations of your trade association and the enclosed safety precautions must be observed.

Right of technical modifications reserved.

Do not use this product in any way other than as directed by these operating instructions.

Before operating the machine, please note:

When working with the machine, it must be held with two hands. Always make sure that you have a safe stance/foohold.

1. The mains voltage must comply with the information on the rating plate.
2. The TE704 is double insulated and **must not be grounded/earthed**.
3. Do not apply excessive pressure to the TE 704 – this will not increase its performance. Simply position and guide the chisel.

The enclosed list of safety precautions must be observed.

Fig. 1: Cleaning chisel connection ends

The chuck is not incorporated in the machine's lubrication system. The connection ends of chisels and other tools must therefore be cleaned regularly and lubricated **sparsingly** with Hilti grease.

Fig. 4: Side handle

Adjust the side handle as desired and lock it in position.

Starting time at low temperatures:

The starting time (until hammering action operates) can be reduced by jolting the chisel once against the working surface as the machine is switched on.

Operation:

Fig. 2: Inserting a chisel

Pull back the locking sleeve, insert the chisel and rotate it until the guide grooves engage. Push the chisel in further against the resistance of the spring-loaded rollers and release the locking sleeve.

To remove the chisel: Pull back the locking sleeve and remove the chisel.

Fig. 3: Chisel adjustment

Hold the TE 704 in a horizontal position or with the chuck pointing upwards. Pull back

the locking sleeve as far as it will go. The chisel is then disengaged (1). Rotate the chisel into the desired position (2), release the locking sleeve and the chisel engages in position (3).

If the TE 704 is held with the chuck pointing downwards, the chisel may fall out when the locking sleeve is pulled back.

Fig. 4:

Adjust the side handle to the optimum working position. Radial and axial adjustment is possible.

Fig. 5: Hammering power adjustment

Adjust the hammering power as required (symbol T 100% or symbol T 50%).

Beginning work:

Operate the on/off switch. The machine is ready for operation.

Servicing:

The TE 704 is equipped with a service indicator. When the indicator lights up, the machine should be serviced by Hilti. **Failure to service the machine when indicated could result in expensive consequential damage.** Electric tools must comply with the applicable safety regulations. Servicing, therefore, must be carried out only by qualified electrical specialists. The use of original Hilti parts ensures optimum safety.

Chisel maintenance:

Pointed and flat chisels:

Slightly worn cutting edge: Grind the tip of the chisel carefully, without causing tempering colours to appear. This can be repeated several times if necessary.

Badly worn cutting edge: Reforge the chisel at a temperature of approx. 900°C to 1000°C (bright red–bright yellow red). It should then be hardened by heating to a temperature of

1000°C to 1100°C (bright yellow red–yellow). Allow the chisel to cool slowly (in the air – do not quench). Additional tempering is not necessary.

Shaped chisels – hollow/channel/wide-flat chisels

Slightly worn cutting edge: Regrind carefully as with pointed and flat chisel.

Badly worn cutting edge: Reforge the chisel at a temperature of 850°C to 1050°C (bright red–bright yellow red). Harden the chisel by heating it to 850°C to 900°C (bright red) before quenching it in oil. It should then be tempered at 200°C to 300°C.

Regrinding:

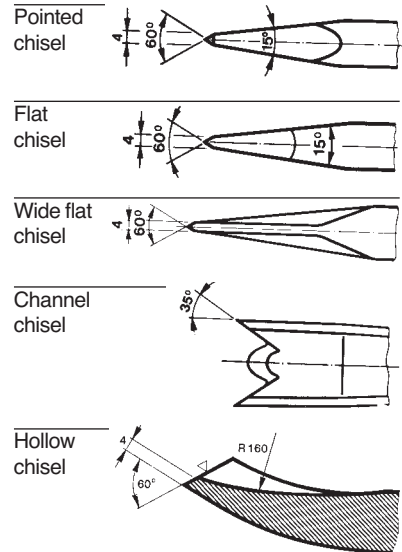

Warranty

Hilti warrants that the tool supplied is free of defects in material and workmanship. This warranty is valid as long as the tool is operated and handled correctly, cleaned and serviced properly and in accordance with the Hilti Operating Instructions, all warranty claims are made within 12 months from the date of the sale (invoice date), and the technical system is maintained. This means that only original Hilti consumables, components and spare parts may be used in the tool.

This warranty provides the free-of-charge repair or replacement of defective parts only. Parts requiring repair or replacement as a result of normal wear and tear are not covered by this warranty. **Additional claims are excluded, unless stringent national rules prohibit such exclusion. In particular, Hilti is not obligated for direct, indirect, incidental or consequential damages, losses or expenses in connection with, or by reason of, the use of, or inability to use the tool for any purpose. Implied warranties of merchantability or fitness for a particular purpose are specifically excluded.**

For repair or replacement, send tool and/or related parts immediately upon discovery of the defect to the address of the local Hilti marketing organization provided.

This constitutes Hilti's entire obligation with regard to warranty and supersedes all prior or contemporaneous comments and oral or written agreements concerning warranties.

EG-Konformitätserklärung



Bezeichnung: Meisselhammer Seriennummern: XX/0000001 - 9999999/XX
Typenbezeichnung: TE 704 Konstruktionsjahr: 1994

Wir erklären in alleiniger Verantwortung, dass dieses Produkt mit den folgenden Normen oder normativen Dokumenten übereinstimmt:

EN 50144, EN 55014 oder EN 55011, EN 60555 gemäss den Bestimmungen der Richtlinien 73/23/EWG, 89/336/EWG, 89/392/EWG, 84/537/EWG

EC declaration of conformity



Description: Breaker Serial no.: XX/0000001 - 9999999/XX
Designation: TE 704 Year of design: 1994

We declare, under our sole responsibility, that this product complies with the following standards or standardization documents:

EN 50144, EN 55014 or EN 55011, EN 60555 according to the provisions of the directives 73/23/EEC, 89/336/EEC, 89/392/EEC, 84/537/EEC

Déclaration de conformité CE



Designation: Burineur electropneumatique No. de série: XX/0000001 - 9999999/XX
Modèle/type: TE 704 Année de conception: 1994

Nous déclarons sous notre propre responsabilité que ce produit est conforme avec normes ou documents de normalisés:

EN 50144, EN 55014 ou EN 55011, EN 60555 conformément aux termes des directives 73/23/CEE, 89/336/CEE, 89/392/CEE, 84/537/CEE

Declaración de conformidad



Designacion: Martillo demoledor No. de serie: XX/0000001 - 9999999/XX
Modelo/Tipo: TE 704 Año de fabricacion: 1994

Declaramos bajo nuestra sole responsabilidad que este producto está en conformidad con las normas o documentos normalizados siguientes:

EN 50144, EN 55014 o EN 55011, EN 60555 de acuerdo con las regulaciones 73/23/CEE, 89/336/CEE, 89/392/CEE, 84/537/CEE

Declaração de conformidade



Descrição: Demoleedor Nr. de série: XX/0000001 - 9999999/XX
Designação: TE 704 Ano de fabrico: 1994

Declaramos sob nossa exclusiva responsabilidade que este producto cumpre as seguintes normas ou documentos normativos:

EN 50144, EN 55014 ou EN 55011, EN 60555 de acordo com as disposições das directivas 73/23/CEE, 89/336/CEE, 89/392/CEE, 84/537/CEE

Dichiarazione di conformità



Descrizione: Demolitore Nr. di serie: XX/0000001 - 9999999/XX
Modello/Tipo: TE 704 Anno di progettazione: 1994

Assumendone la piena responsabilità, dichiariamo che il prodotto è conforme alle seguenti normative ed ai relativi documenti:

EN 50144, EN 55014 oppure EN 55011, EN 60555 in base alle prescrizioni delle direttive CEE 73/23, CEE 89/336, CEE 89/392, CEE 84/537

Konformiteitsverklaring



Omschrijving: Hakhamer Serienummer: XX/0000001 - 9999999/XX
Type-aanduiding: TE 704 Constructie-jaar: 1994

Wij verklaren op eigen verantwoordelijkheid dat dit produkt voldoet aan de volgende normen of normatieve documenten:

EN 50144, EN 55014 of EN 55011, EN 60555 volgens de bepalingen van de richtlijnen 73/23/EEG, 89/336/EEG, 89/392/EEG, 84/537/EEG

Konformitetserklæring



Betegnelse: Mejselhammer Serienr.: XX/0000001 - 9999999/XX
Model/type: TE 704 Fremstillingsår: 1994

Vi påtager os det fulde ansvar for, at dette produkt er i overensstemmelse med følgende normer og normative dokumenter:

EN 50144, EN 55014 eller EN 55011, EN 60555 i henhold til bestemmelserne i direktiverne 73/23/EØF, 89/336/EØF, 89/392/EØF, 84/537/EØF

Φορσάκρσν ομ όβερσνστσάμμελε



Βετσέκννγ: Μετσελхамμρε Τυλλβεκνννγσννμερ: XX/0000001 - 9999999/XX

Τυπβετσέκννγ: TE 704 Κονστροκτννσσάρ: 1994

Vi intygar och ansvarar för att denna produkt överensstämmer med följande norm och dokument:

EN 50144, EN 55014 eller EN 55011, EN 60555 enligt bestämmelserna i riktlinjerna 73/23/EWG, 89/336/EWG, 89/392/EWG, 84/537/EWG

Εκκλάρνγ άνσvarsforhold



Betegnelse: Meisel Serienummer: XX/0000001 - 9999999/XX

Typenbetegnelse: TE 704 Konstruktjonsår: 1994

Vi erklærer herved at dette produktet er i overensstemmelse med følgende normer eller standarder:

EN 50144, EN 55014 eller EN 55011, EN 60555 i henhold til retningsbestemmelserne i direktivene 73/23/EØF, 89/336/EØF, 89/392/EØF, 84/537/EØF

Todistus standardinmukaisuudesta



Mimike: Piikkausvasara Serjanumero: XX/0000001 - 9999999/XX

Tyyppimerkintä: TE 704 Suunnitteluvuosi: 1994

Todistamme täten ja vastaamme yksin siitä, että tämä tuote on alluueteltujen standardien ja standardoimisasiakirjojen vaatimusten mukainen:

EN 50144, EN 55014 tai EN 55011, EN 60555 seuraavien ohjeiden määräysten mukaisesti: 73/23/EWG, 89/336/EWG, 89/392/EWG, 84/537/EWG

CE Δηλωση συμβατικότητας



Περιγραφή Σκαπτικó

Αριθμός σειράς XX/0000001 - 9999999/XX

Μοντέλο-Τύπος TE 704

Ετος Σχεδιασμού 1994

Δηλώνομε υπευθυνα ότι το προϊόν αυτό είναι σε συμφωνία με τις ακόλουθες τυποποιήσεις ή διατάξεις τυποποίησης:

EN 50144, EN 55014 ή EN 55011, EN 60555 σύμφωνα με τις προβλεπόμενες των κανονισμών 73/23/EEC, 89/336/EEC, 89/392/EEC, 84/537/EEC

Samræmisyfirlýsing



Heiti: Brotvél

Raðnr.: XX/0000001 - 9999999/XX

Gerð: TE 704

Frámleiðsluár: 1994

Við tökum fulla ábyrgð á því að vara þessi sé í samræmi við eftirfarandi staðla:

EN 50144, EN 55014 eða EN 55011, EN 60555, sbr. reglur ESB-tilskipana nr. 73/23, 89/336, 89/392, 84/537

Hilti Aktiengesellschaft

Martin A.C. Messner
Leiter Division Bohrmontage
Vice president D&ET division
11/1994

Dr. Heinrich Schäperkötter
Leiter Entwicklung Bohrmontage
Development manager D&ET division
11/1994